

FORTUNER

التجسيد الجميل لرؤية رياضية
THE BEAUTIFUL FULFILMENT
OF AN ATHLETIC VISION



سيارات الوكيل



التجسيد الحقيقي للأناقة والقوة في سيارة الدفع الرباعي
The true SUV with style and confidence



رفع الحضور الديناميكي الى مستوى أعلى
حيث أن فورتشنر تمزج بين التصميم المتميز والأداء المتطور
مع فخامة وراحة أكثر.

Lifting dynamic presence to a higher level

the Fortuner blends sophisticated design, outstanding performance
and refined luxury and comfort.

المحرك والأداء | Engine and Performance

محرك نوع 1GR-FE بسعة (4.0L) وخاصية (VVT-i) (توقيت الصمامات المتغير الذكي) وذلك لتحقيق أداء عالٍ بالإضافة إلى كفاءة في استهلاك الوقود.

The "1GR-FE" engine (4.0L) with Dual VVT-i (Variable Valve Timing-intelligent), generates high performance and excellent fuel efficiency.

1GR-FE

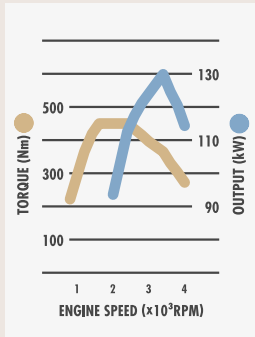

1GR-FE	نوع المحرك Engine Type
3956 cm ³	سعة المحرك (سم مكعب) Engine Size
ستة اسطوانات شكل V 6-Cylinder, V type	عدد الاسطوانات وترتيبها No. of Cylinders
175	أقصى قدرة خرج (ك.و / دد) Max. Output (KW / RPM)
376	أقصى عزم للدوران (ن.م / دد) Max. Torque (NM / RPM)
حقن الكتروني Electronic Fuel Injection	نظام الوقود Fuel System

ناقل الحركة | Transmission

طورت تويوتا ناقل الحركة الأوتوماتيكي بسلسلة عالية واستجابة سريعة عند تغيير التروس بالإضافة ناقل حركة يدوي يمكن من سيطرة أكثر إذا لزم الأمر مع الحد الأدنى لجهد السائق. صمم ناقل الحركة الأتوماتيكي للحصول على توازن أفضل بين الأداء والأقتصاد. متوفرة ب 6 سرعات أوتوماتيكية.



Toyota automatic transmissions offer a smooth, effortless drive with minimal driver effort. Gear changes are quick and responsive, and an additional manual modes enable greater control if required. Automatic transmissions are engineered for the best balance of performance and economy. (Available with 6AT)

الدفع الرباعي | 4WD Switch

نظام التبديل للدفع الرباعي فيما سبق كان نظام التغيير للدفع الرباعي يدوي ولكن هذا النظام لم يعد متوفراً. حيث قامت تويوتا باعادة تصميم نظام تبديل الدفع الرباعي الي مفتاح لتوفر أكثر سلاسة عند تغيير نظام الدفع من ثنائي الي رباعي او العكس بدون وضع ناقل الحركة الي وضع محايد أثناء القيادة.



4WD switch system

Toyota redesigned the 4WD system from manual stick to a switch offering a smooth gear transfer on the go.

صلابة ومثانة عالية تنجز مهامك بسهولة أكثر في بيئة مريحة.

Outstanding rigidity and durability, the all new Fortuner accomplishes your mission with ease in a comfortable environment.





Sophisticated and Innovative to feel the luxury and comfort, the all new Fortuner will change your ideas on comfort and ease of control.

المقصورة الداخلية متطورة ومبتكرة لتشعرك بالفخامة والراحة. فورتشونر الجديدة كلياً سوف تُغيّر فكرتك من ناحية الراحة وسهولة السيطرة.

Frame with front and rear suspension

الشاسيه مع التعليق الأمامي والخلفي

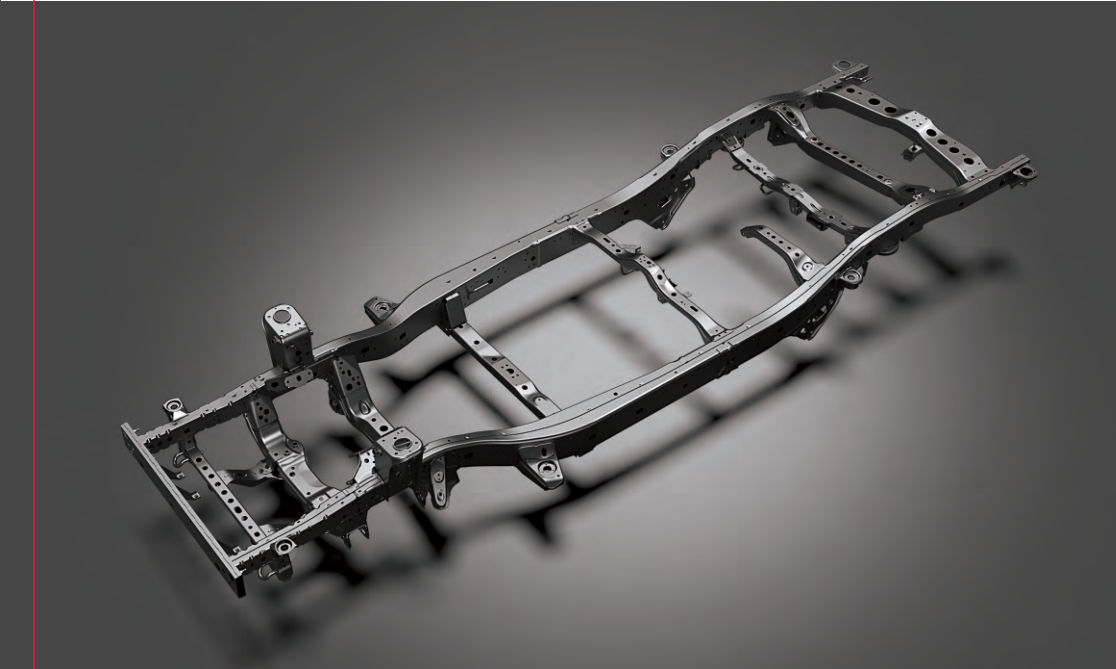

بنية الشاسيه شديدة الصلابة طورت لتوفير منصة قوية لأداء متفوق. تم تصميم الشاسيه بنظام الكمبيوتر والذي يجعل من جسم السيارة مثالياً كما صمم لتقليل الإرتجاج والضوضاء وليساهم أيضاً في الثبات والتحكم.

The high-rigidity frame structure provides a strong platform for the Fortuner rugged performance, used by (CAE) (Computer Aided Engineering) To optimize body structure, to reduce noise and vibration, as it contributes to excellent stability and control.

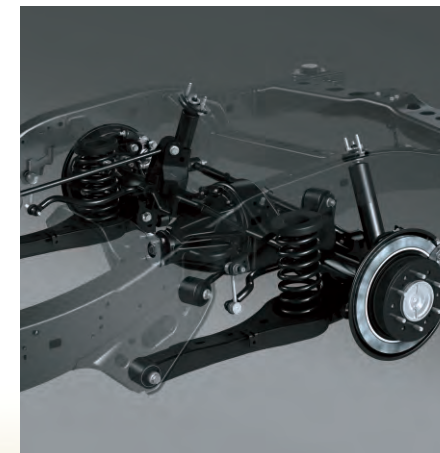

تعليق أمامي بنظام الشعبة المزدوجة وتعليق خلفي ذو 4 وصلات وكلاهما مع نوابض لفائفية وهما يساهمان في تحقيق مستويات ممتازة من الاستقرار والسيطرة وراحة الركوب.

The double wishbone front suspension and 4-link rear suspension, both with coil springs, contribute to the excellent stability, control and ride comfort.

Other Selected Details and Features | تفاصيل وميزات أخرى مختارة



مخرج تيار كهربائي 12 فولت لشحن الأجهزة الإلكترونية.
DC-12V power outlet for charging electric devices



مصباح أمامية بشعاع عالي/منخفض بالإضافة الى الاضواء النهارية و مصباح خلفية بنظام آل إي دي.
High/Low beam headlamps, plus (DRL), and rear combination lamp with LED.



شاشة الرؤية الخلفية: تسمح للسائق بعملية رجوع للخلف بسلاسة.
Back monitor: Allows driver smooth reversing



باب خلفي كهربائي: يتم فتحه وغلقه بمجرد ضغطة زر.
Power back door: Opens and closes at the touch of a button.

الوسائد الهوائية: فورتشنر مجهزة بوسائد هوائية أمامية (وسادتان للسائق، واحدة في المقود واخرى لركب السائق، ووسادة هوائية للراكب الامامي).

the Fortuner is equipped with front SRS airbags. Driver side has 2 airbags (steering wheel, driver knee), plus front passenger side airbag.

Quality and Safety | الجودة والسلامة

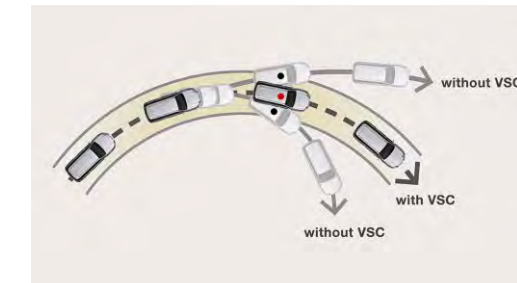

يساعد نظام VSC على المحافظة على ثبات المركبة ويوفر تحكّم عالي عند المنعطفات.

Vehicle Stability Control (VSC) helps you maintain grip on slippery surfaces and provide greater control when cornering.

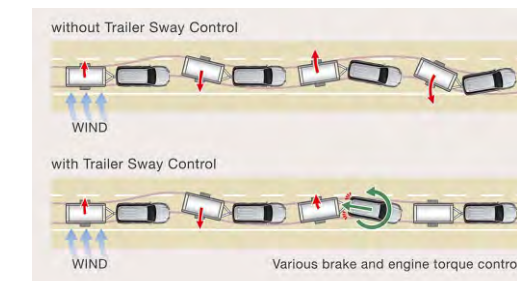

نظام التحكم في اتجاه المقطورة (TSC) يعمل أوتوماتيكيا للتحكم في تمايل المقطورة بإستعمال المكابح والمحرك، اذا كان لها تمايل مفرط.

When towing, the Trailer Sway Control (TSC) automatically uses the brake and engine output to help limit trailer movement should it experience excessive sway.

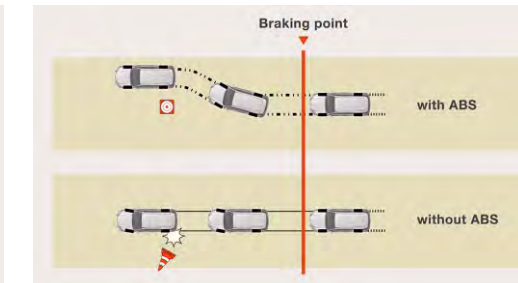

نظام الفرامل المانعة للانغلاق (ABS) مع توزيع قوة الفرامل الإلكترونية (EBD) يساعدك على التوقف بسرعة وأمان.

Anti-lock Braking System (ABS) with Electronic Brake-force Distribution (EBD) helps you stop quickly and safely.

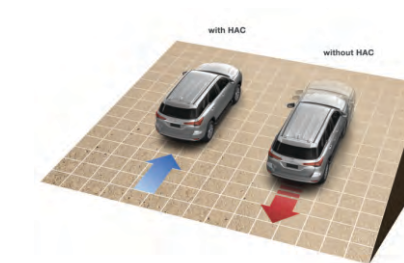

(HAC) هو نظام المساعدة على صعود الطرقات الذي يحول دون رجوع السيارة الى الخلف على المرتفعات في حالة رفع القدم عن الدواسة.

Hill-start Assist Control (HAC) prevent the vehicle from rolling backwards while driving off uphill on an inclined surface.

Quality and Safety | الجودة والسلامة

هيكل أمن عند التصادم:

يتكون من مقصورة شديدة التماسك مع قطاعات تحطم أمامية وخلفية تساعد على امتصاص طاقة الصدم عند حدوث تصادم.

Crash safety body:

Comprised of a high integrity cabin with front and rear crumple zones that help absorb impact energy in a collision.

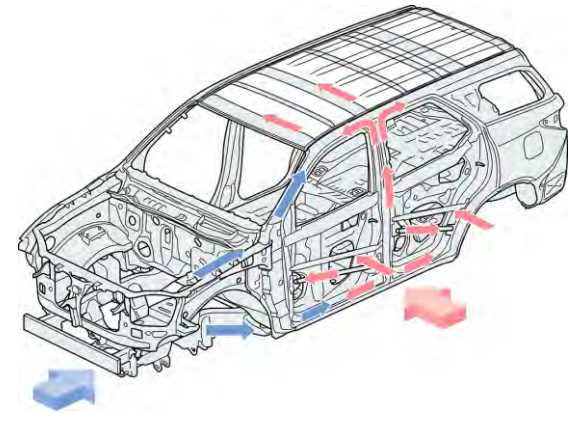

بنية هيكل تساعد على تقليل إصابات المشاة: تدابير امتصاص الصدمات متضمنة في المصد الأمامي، وغطاء المحرك، وغطاء الحاجز الأمامي للمقصورة، ومثبتات الرفارف الأمامية.

Body structure helps reduce injury to pedestrians:
Impact absorbing measures include the front bumper, hood, cowl and front fender brackets.



معايير الجيل الجديد لفورتنور توفر مقصورة هادئة ومريحة مع سهولة تشغيل الوظائف بضغطة زر.

The new generation of the Fortuner standards provide a quiet and comfortable cabin with ease of operation and functions, simply at the touch of a button.



Auto Air Conditioner

مكيف هواء أوتوماتيك



6SP, DA,BT,CD
AM FM

النظام الصوتي
يتكون من:



Smart Start System

نظام التشغيل الذكي



المقود مزود بأزرار تحكم بالإضافة إلى تغيير سرعات من خلف المقود.

Steering Switches plus
Switch paddle tronic



Front Cooling Box

صندوق تبريد أمامي



Multi information
Display (TFT)

شاشة عرض متعددة
المعلومات



Rear Auto Air
Condition

مكيف هواء
خلفي أوتوماتيك

عندما تشتري من أحد وكلاء تويوتا ليبييا المعتمدين تحصل على الخدمات التالية

When you buy from one of our authorized dealers you get the following services

بطاقة شكرًا (صيانة مجانية عند 5000 كم)

إذا كنت تمتلك سيارة تويوتا ولديك بطاقة شكرًا نود أن نذكركم بأن الكشف المجاني الذي تقوم به عندما تقطع مسافة 1000 كم، يخولك للحصول على خدمة تغيير الزيت ومصفي زيت المحرك مع غسيل مجاني عندما تقطع مسافة 5000 كم.



فحص مجاني عند 1000 كم 1000KM Inspection

Thank You Card (5000Km Free maintenance)

We would like to remind you that when you conduct the 1000km free inspection, you qualify for a free 5000km service (Oil change, Oil filter change & free car wash) at Toyota Authorized Dealers.

حملات صيانة

Frequent Maintenance Campaigns



خدمة التشخيص المجاني

Free Diagnosis Service



فحص قبل التسليم

Pre-Delivery Inspection



ضمان المنتج

الضمان هو عقد الثقة بين العميل والشركة المصنعة بمعنى إنه ضمان جودة المُنتج ويسمح هذا العقد للزبون بالاستفادة من خدمات الصيانة المجانية للأعطال التي قد تطرأ على السيارة خلال الفترة المحددة للعقد وضمن السياسات المنصوص عليها بالضمان. تتحمل تويوتا المسؤولية عن المشاكل الناجمة عن عيوب في المواد أو التصنيع خلال الفترة المحددة للعقد وضمن السياسات المنصوص عليها

بالضمان. تقدم تويوتا ضمان لفترة 3 سنوات أو (100,000 كم) - أيهما يأتي أولاً. ويُقدّم الضمان في ليبيا مع جميع سيارات تويوتا الجديدة التي يتم شراؤها عن طريق وكلاء تويوتا ليبييا المعتمدين.



Product Warranty

Warranty is the contract of trust between the customer and the manufacturer, which means it is the guarantee of product quality. the contract entitles the customer to a free repair for problems that arise within the warranty policies and period.

Toyota is responsible for problems caused by faults in material or workmanship within the specific warranty policies and period.

Toyota offers 3 years or (100,000Km), whichever comes first. Warranty in Libya with all new vehicles purchased through Toyota Libya Authorized Dealers.

المواصفات | Specification | التجهيزات | Equipment

الميزات الداخلية	الميزات الخارجية
Interior Features	الميزات الخارجية
Air Conditioner (Auto)	● نظام التكييف (تلقائي)
Fabric Floor Mats	● فرشيات قماش أرضية
3-sp (leather+wood) Steering Wheel	● مقود ثلاثي مصنوع من الجلد ومطعم بالخشب
Power Steering (EPS)	● توجيه إلكتروني لعجلة القيادة
Power Doors Lock With D-side	● قفل مركزي للأبواب مع تحكم من جهة السائق
Wireless Doors Lock (Smart)	● جهاز تحكم في قفل الأبواب عن بعد (دخول ذكي)
Power Windows	● نوافذ كهربائية
Front Cool Box	● صندوق تبريد أمامي
Power Front Seats	● المقاعد الأمامية كهربائية
Seats Material (Leather)	● مقاعد مصنوعة من الجلد
Sport Type Front Seats	● المقاعد الأمامية رياضية
6/4 One Touch Tumble Slide Rear Seats	● مقاعد الخلفية (النصف الثاني) منفصلة 4/6 ومتحركة
One Touch Easy Space-up 3rd Row Seats	● مقعد الصف الثالث قابل للطي بسهولة
Smart Starting System	● نظام التشغيل ذكي (نصمة)
Optitron Speedometer	● عداد السرعة نوع أوبتيترون
Multi Information Display	● شاشة عرض متعددة المعلومات
Cruise Control	● مثبت سرعة على المقود
Auto And Easy Back Door Closer	● الباب الخلفي (الأمعنة) كهربائي
Inside Rear View Mirror	● EC MIRROR
Owners Manual(arabic / English)	● دليل المستخدم باللغة العربية والإنجليزية
الميزات الخارجية	الميزات الخارجية
Tire And Disc Wheel	● 265/60R18 ALUMI
Wheel Caps	● FOR ALLOY WHEEL
E/g Under Cover And Protector	● غطاء العجلات
Roof Rails	● غطاء سفلي لحماية المحرك
Step & Step Cover	● عوارض سقفية
Chrome Door Outside Handles	● عتبات جانبية
Headlamps (LED)	● المقابض الخارجية مصنوعة من الكروم
Headlamps Leveling	● PROJECTOR TYPE
Light Control System	● AUTO
(LED) Daytime Running Light System	● (W/ FOLLOW ME HOME)
Front & Rear Mud Guards	● نظام اضاءة مؤقت بعد قفل السيارة
High Mount Stop Lamp	● مصابيح (LED)
Rear Combination Lamp	● مصابيح LED
Rear Spoiler	● مصابيح (LED) نهائية تعمل باستمرار
Electric Outside Rear View Mirror	● واقبات طين أمامية وخلفية
Anti-theft system	● مصباح فرامل علوي
Air bag system	● المصابيح الخلفية
Vehicle Stability Control (VSC)	● جناح خلفي
Emergency stop signal	● المرايا الجانبية كهربائية و مطلية وقابلة للطي
Back monitor	● كاميرا خلفية
Rear window defogger	● مرئيل صباب للزجاج الخلفي
مميزات السلامة و الأمان	مميزات السلامة و الأمان
Safety Features	مميزات السلامة و الأمان
Anti-theft system	● كود - IMMOBILIZER
Air bag system	● وسائله هوائية (للسائق + الراكب + ركبة السائق)
Vehicle Stability Control (VSC)	● نظام التحكم بثبات المركبة
Emergency stop signal	● نظام تنبيه عند الفرامل العاجئة
Back monitor	● كاميرا خلفية
Rear window defogger	● مرئيل صباب للزجاج الخلفي

اسم الموديل، فورتشنر	Model Name: FORTUNER
رمز الموديل:	GGN155L-SDTHKV (SFX 37)
المحرك	Engine
نوع المحرك	Engine Type 1GR-FE
سعة المحرك (لتر)	Engine Size (Liter) 4.0
عدد الإسطوانات وترتيبها	Number of Cylinders ستة إسطوانات على شكل حرف (V) 6 cylinders V-Type
حجم المحرك (بسم مكعب)	Engine Size (cc) 3956
أقصى قدرة خرج (كـو / دد)	Max. Output (KW/RPM) 175
أقصى عزم للدوران (كـو / دد)	Max. Torque (Nm/RPM) 376
نظام الوقود	Fuel System حفن إلكتروني Electronic Fuel Injection
سعة خزان الوقود	Fuel Tank Capacity 80L
السرعة القصوى (كم/ساعة)	Max Speed (Km/H) 180
توحيد محاور العجلات الخلفية	Rear Differential Lock ●
فصل تلقائي لمحاور العجلات الخلفية	Auto disconnect Differential ●
الأبعاد الرئيسية والوزن	Dimension & Weight
المقاسات (مم)	Overall Dimension (mm) 4795x1855x1835
إبعاد قاعدة الاطارات (مم)	Wheelbase (mm) 2745
وزن السيارة فارغة (كغم)	Curb Weight (kg) 2030 - 2065
وزن السيارة الإجمالي (كغم)	Gross Vehicle Weight (kg) 2650
الشاسيه	Chassis
ناقل الحركة	Transmission Type 6AT
الفرامل الامامية	Brake Type (Front) Ventilated Disc
الفرامل الخلفية	Brake Type (Rear) Ventilated Disc
التعليق الامامي	Suspension Type (Front) Double Wishbone
التعليق الخلفي	Suspension Type (Rear) FOUR LINK
النظام الصوتي والترفيهي	Audio & Entertainment System
ازرار تحكم في الصوت و الهاتف على المقود	Steering Switchs (Audio + Tel) ●
شاشة عرض وسائط (DVD + BLUETOOTH)	Display Audi Dvd Blue Tooth ●
6 مكبرات صوت في الأبواب + تويتر	6 Speakers (door+tweeter) ●
وصلات (AUX+USB) تدعم الفيديو	Audio Jack Usb + Aux (with Video) ●

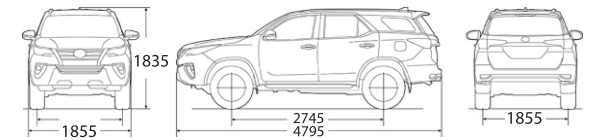

تصميم جريء يجسد الجمال العملي، ويجمع بين وسائل الراحة المتطورة،
وسهولة التشغيل والقيادة، والخصائص المتقدمة لتمنحك قيادة
مفعمة بالمتعة والسلاسة.

The bold design embodies functional beauty. It blends advanced
ergonomics, intuitive operation and refined features to provide
a truly engaging driving experience.



TOYOTA